



**Инструкция по монтажу
и эксплуатации привода
SECTIONAL-500**

1. Содержание	2
2. Общие сведения	3
2.1 Основные функции	3
2.2 Технические характеристики	4
3. Комплект поставки	5
4. Правила безопасности	6
5. Инструменты	7
6. Установка	7
6.1 Соединение привода и направляющей	8
6.2 Крепление к потолку	9
7. Электрические подключения	10
7.1 Кнопки управления приводом	11
8. Программирование	12
8.1 Подготовка	12
8.2 Верхнее положение ворот	12
8.3 Нижнее положение ворот	12
8.4 Автоматическая настройка усилия	13
8.5 Установка ограничения усилия	13
8.6 Установка кнопки управления	14
8.7 Включение сигнала	14
8.8 Установка времени паузы	14
8.9 Включение сигнализации после 2000 циклов	15
8.10 Завершение программирования	15
9. Программирование пульта д/у	16
9.1 Запись пульта	16
9.2 Стирание пульта	16
10. Запуск	17
11. Обслуживание	17
12. Ручное открывание	18
13. Диагностика неисправностей	19
14. Гарантийный талон	20

2. Общие сведения

Электромеханический привод Sectional-500 компании «DoorHan» предназначен для автоматизации сбалансированных бытовых секционных ворот.

Электромеханический привод модели Sectional-500 является приводом цепного типа.

Он состоит из механического редуктора и электродвигателя со встроенным блоком управления. Редуктор и двигатель выполнены в едином корпусе.

Самоблокирующийся редуктор обеспечивает механическую блокировку ворот, если двигатель не работает. В случае отключения питающего напряжения, аварийный ручной расцепитель, позволяет открывать или закрывать ворота вручную.

2.1 Основные функции

- Микропроцессор - Обеспечивает точное позиционирование в крайних положениях, срабатывание защиты по усилию (реверс ворот при возникновении препятствия).
- Электродвигатель - Низкий уровень шума, плавный пуск/стоп обеспечивает долгую работу привода.
- Самодиагностика - Настройка и отображение ошибок на цифровом дисплее (L-Нормальная работа, F-Защита по усилию, H-Ошибка, A - Срабатывание фотэлементов)
- Защита кода - Уникальный радиокод защищает ворота от несанкционированного открытия.
- Сигнальное устройство - Звуковой сигнал раздается, если ворота были открыты более 10 минут. При закрытии ворот сигнал автоматически выключается.
- Аварийное расцепление - В случае отсутствия электроэнергии ворота могут быть расцеплены и открыты вручную.
- Дополнительные устройства безопасности - Возможно подключение инфракрасных датчиков безопасности (фотозлементов).
- Автоматическое закрытие - Возможна настройка автозакрывания ворот по истечении паузы (диапазон от 30 до 240 сек)
- Сигнализация 2000 циклов работы - По истечении 2000 циклов работы привод сигнализирует о необходимости техобслуживания.

2.2 Технические характеристики

Модель	Напряжение, В	Площадь ворот, м ²	Диапазон рабочих температур, °С
Sectional-500	180-240	<= 8	-20~+40

Направляющая

Модель	G длина направляющей	L рабочий ход	Высота проема
SK-3000	3020мм	2560мм	<2240мм

Потребляемая мощность	100W
Режим ожидания	6W
Усилие	500Н
Управление	Пошаговый (импульсный) режим
Двигатель	24В DC.
Освещение	25 Вт
Скорость открывания	11 см/сек
Предохранители	Питание: 2.5 А; Освещение: 2.5А
Радиоуправление	433 МГц
Передача движения	Цепь
Степень влагозащиты	Для сухих помещений

3. Комплект поставки

№	Наименование	Количество
1	Электропривод,	1
2	Изогнутая тяга	1
3	Промежуточный Кронштейн	2
4	П-образный кронштейн	3
5	Кронштейн крепления к притолоке	1
6	Кронштейн крепления тяги к полотну	1
7	Шлицевая втулка	1
8	Направляющая с цепью и кареткой	1
9	Комплект крепежа	1

4. Правила безопасности

**Внимание!****Соблюдайте правила безопасности при использовании электропривода**

- Внимательно прочитайте данную инструкцию.
- Привод должен быть установлен и введен в работу квалифицированным персоналом.
- Откройте и закройте ворота вручную, убедитесь, что они плавно двигаются.
- Ворота должны быть оборудованы балансирующими пружинами и сбалансированы, иначе привод выйдет из строя. Перед установкой привода убедитесь в правильной балансировке ворот, а так же в их хорошем рабочем состоянии.
- Необходимо установить механические упоры на направляющие, чтобы исключить выход полотна ворот из направляющих.
- Проверьте соответствие характеристик питающей электросети требованиям, указанным в настоящей инструкции.
- Необходимо следить, чтобы дети не могли воспользоваться кнопкой открытия, во избежание непреднамеренного движения ворот. Не позволяйте детям играть с автоматической системой.
- Привод должен быть обесточен до его введения в работу после расцепления или снятия его корпуса.
- При открытии или закрытии ворот не пытайтесь проходить или проезжать через них.
- Не препятствуйте движению ворот.
- Управление воротами должно осуществляться только при условии их безопасного перемещения.
- Не тяните цепь руками при открытии или закрытии ворот.
- Надежно заземлите все металлические элементы привода и ворот.
- Убедитесь, что полотно хорошо сбалансировано: если его остановить в любом положении, то полотно должно оставаться в этом положении.
- При поломке разблокируйте привод и дождитесь приезда квалифицированного персонала
- Используйте привод только по назначению, любое другое использование запрещено.

5. Инструменты

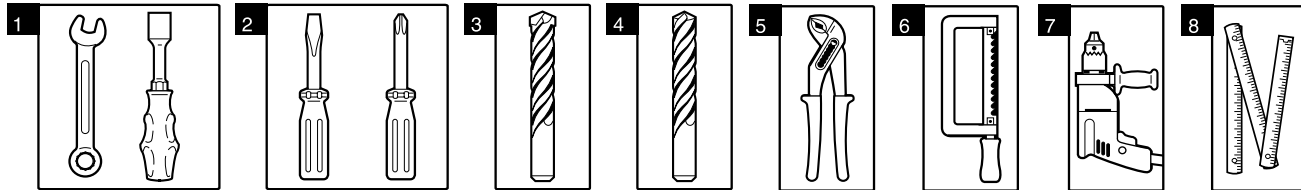

- | | |
|--|----------------------------|
| 1. Набор гаечных ключей | 5. Плоскогубцы |
| 2. Набор шлицевых и крестовых отверток | 6. Ножовка по металлу |
| 3. Набор сверел по металлу | 7. Электродрель |
| 4. Набор сверел по бетону | 8. Рулетка (метр складной) |

6. Установка



Перед установкой убедитесь в том, что ворота находятся в рабочем состоянии и торсионные пружины уравновешивают полотно ворот.

Для правильной работы привода следуйте инструкции.

- Прежде чем установить двигатель, удалите упаковку и распакуйте оборудование, которое необходимо после установки двигателя;
- Прежде чем установить двигатель, проверьте, что ворота сбалансированы;
- Проверьте, чтобы шнур расцепления находится на высоте не более 1,8 м;
- Установите пульт управления воротами на высоте не менее 1,5 м рядом с воротами;
- После установки проверьте, что привод правильно настроен, и ворота идут на реверс при контакте с препятствием высотой 40 мм, установленным на полу;

6.1 Соединение привода и направляющей

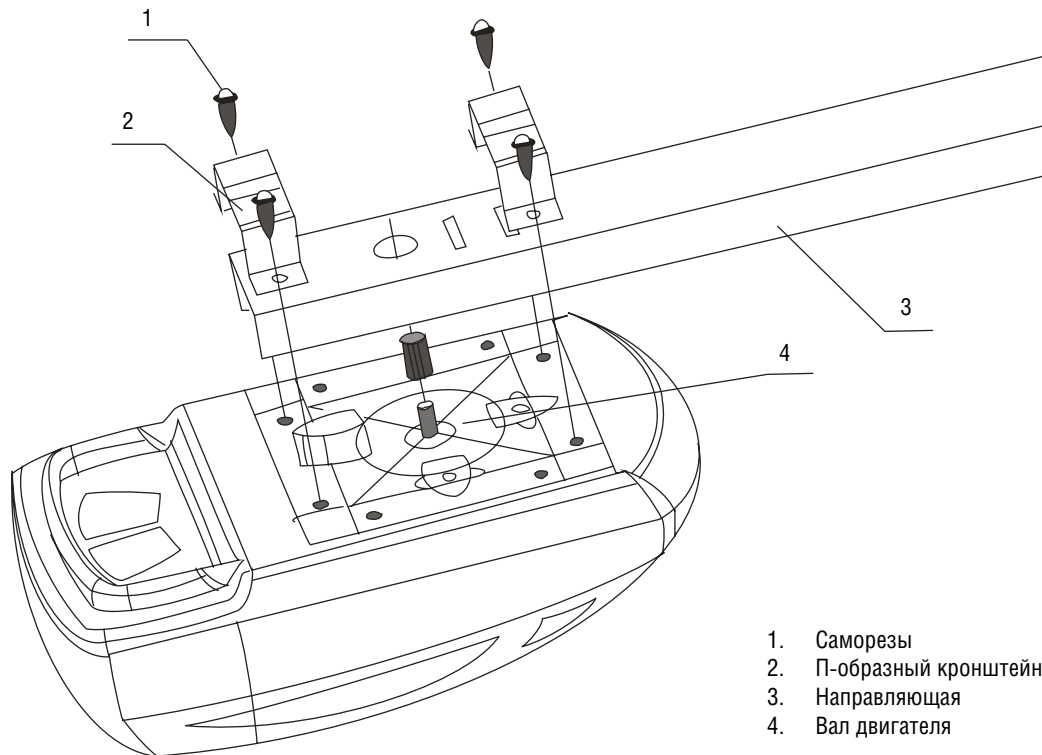

6.2 Крепление к потолку

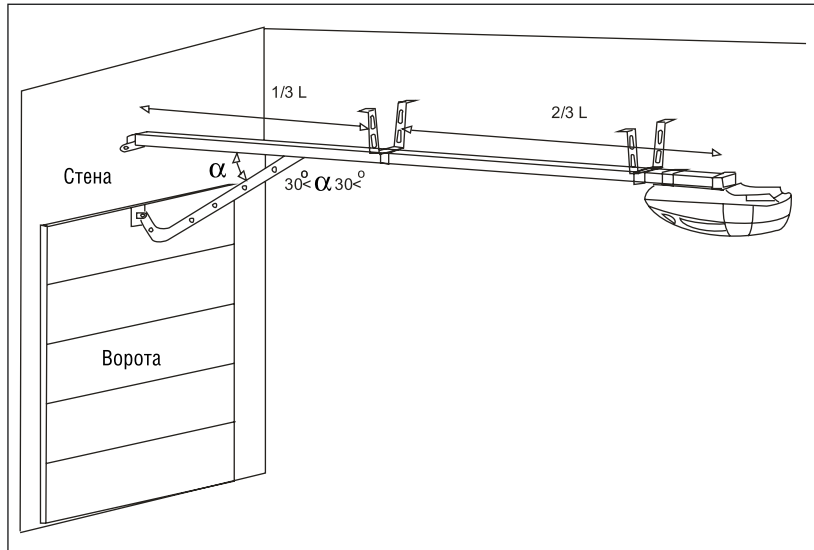

Высота подвеса привода обуславливается максимальным подъемом верхней кромки ворот.

Расстояние от направляющей до верхнего края резинового уплотнения должно быть не менее 10 мм.

Пояснения к рис. 1.1 - 1.4

1. Кронштейн
2. Направляющая
3. 6x80 болты
4. Анкерный болт
5. Крепеж к воротам

6. 6x15 болт
7. Изогнутый рычаг
8. 8x25 шпильковая ось
9. Кронштейн крепления к потолку
10. 8x20 болт
11. U-кронштейн

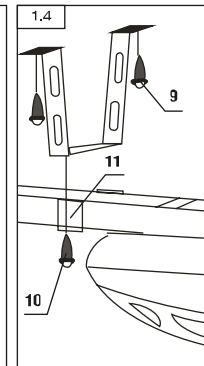
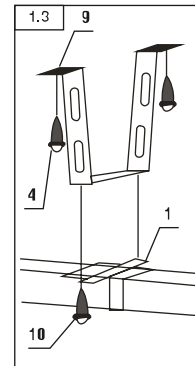
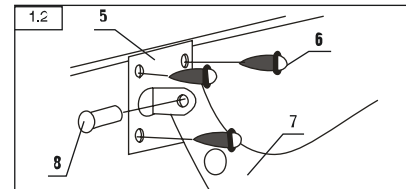
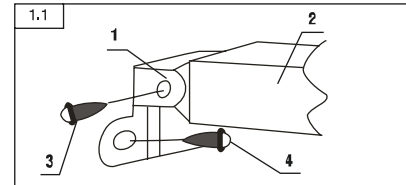

7. Электрические подключения

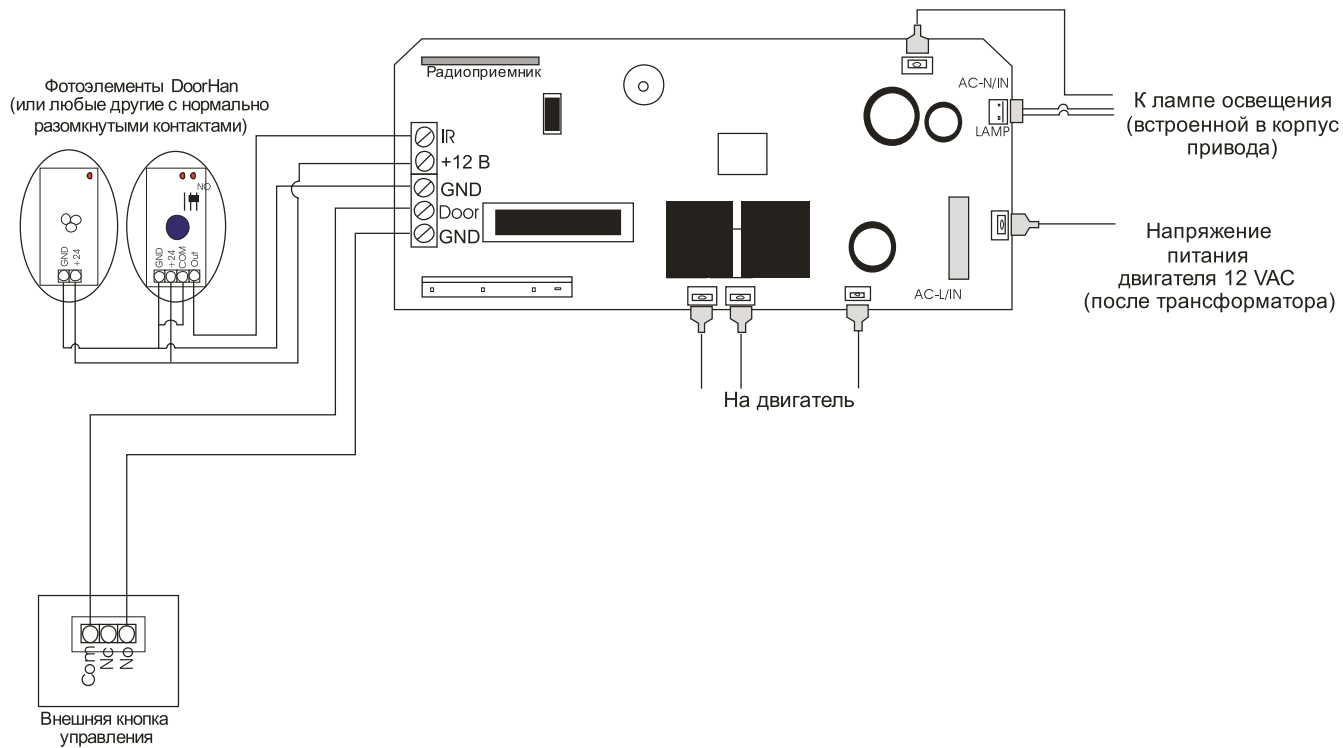

7.1 Кнопки управления приводом

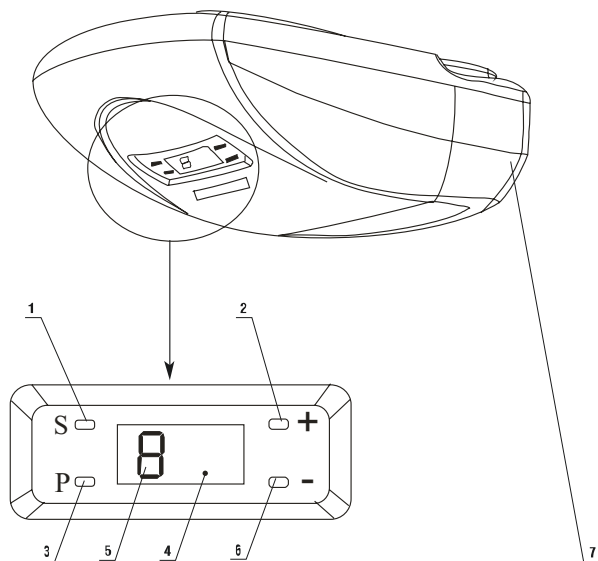

1. Кнопка записи радиокода
2. Кнопки настройки
3. Кнопка входа в режим программирования
4. Индикатор кодирования и сигнала передатчика
5. Индикатор работы привода и программирования
6. Кнопки настройки
7. Освещение гаража

8. Программирование

8.1 Подготовка

Приведите каретку в заблокированное положение.

Включите питание, на приводе загорится индикатор, раздастся звуковой сигнал.

Если программирование не выполнено до конца, настройки не будут сохранены. При ошибке в какой-либо настройке Вы можете выключить питание и провести программирование заново.

8.2 Верхнее положение ворот

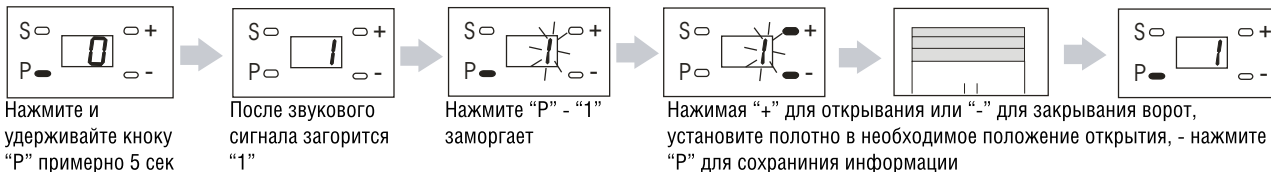

(Настройка сохраняется только при программировании ВЕРХНЕГО положения ворот. Верхнее положение должно быть запрограммировано перед настройкой нижнего положения ворот).

8.3 Нижнее положение ворот

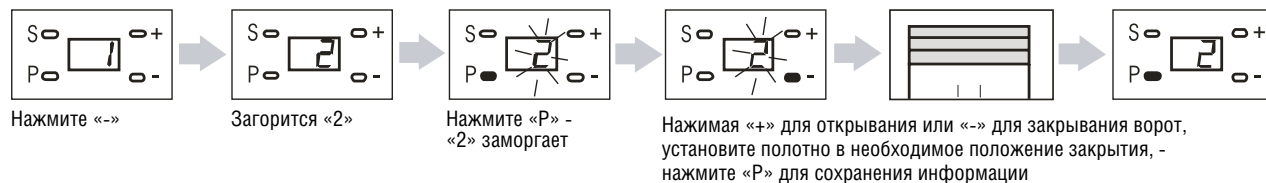

(Настройка сохраняется только при программировании НИЖНЕГО положения ворот).

8.4 Автоматическая настройка усилия

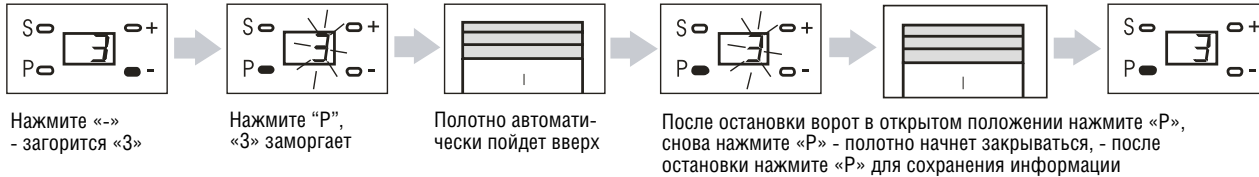

После настройки усилия программирование может быть завершено, так как все остальные параметры имеют заводские настройки. Для завершения программирования, нажимая «+», выберите меню «1», затем нажмите «P» и удерживайте ее до появления «0» на дисплее.

(После выполнения этих пунктов настройки, программирование может быть завершено).

8.5 Установка ограничения усилия

Привод по умолчанию установлен на 4 ступень чувствительности, обычно пользователям не требуется изменять эти настройки.

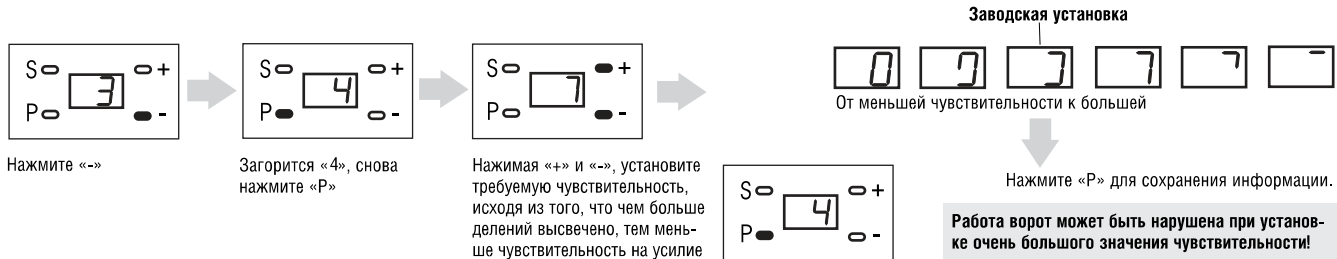

8.6 Установка кнопки управления

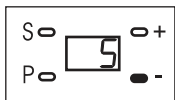

Нажмите «-» — загорится «5»

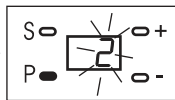

Нажмите «P»

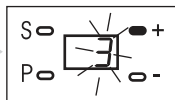

Нажмите «+» для круглой кнопки, «-» для прямой

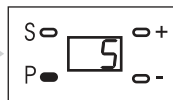

Нажмите «P» для сохранения информации

8.7 Включение сигнала

В случае если вы забыли закрыть ворота, через 10 мин прозвучит предупреждающий сигнал. Сигнал автоматически отключится после закрытия ворот.

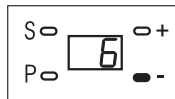

Нажмите «-» - загорится «6»

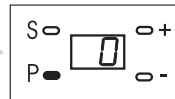

Нажмите «P»

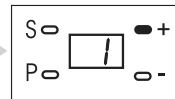

Нажмите «+» для включения, «-» для выключения

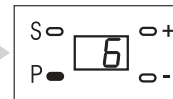

Нажмите «P» для сохранения информации

8.8 Установка времени паузы

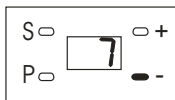

Нажмите «-» - загорится «7»

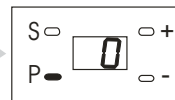

Нажмите «P»

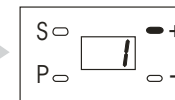

Нажмите «+» для включения, «-» для выключения

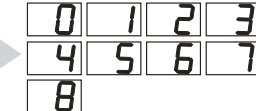

Нажмите «P», и выберите кнопками + и - необходимое время паузы перед автоматическим закрытием: 0 - без автоматического закрытия, 1 - пауза 30 сек., 2 - пауза 60 сек., ... , 8 - пауза 240 сек. После этого нажмите «P»

8.9 Включение сигнализации после 2000 циклов

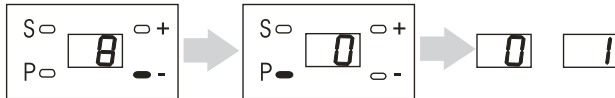

Нажмите “-”
загорится “8”

Нажмите P появится 0 (выкл). Кнопками «+» «-» выберите значение 1- вкл, 0 – выкл.

8.10 Завершение программирования

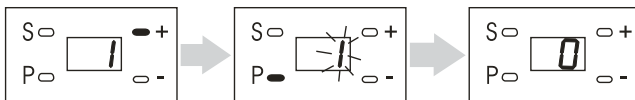

Нажимая «+» выберите 1. Нажмите и удерживайте P в течение 5 сек. На дисплее появится 0.
Программирование окончено.

9. Программирование пульта д/у

9.1 Запись пульта

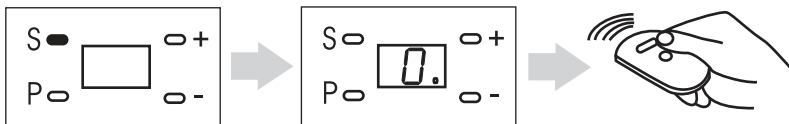

Запись пульта:

- 1) Нажмите и удерживайте нажатой кнопку S, пока не загорится индикатор (точка) внизу дисплея.
- 2) Пока горит индикатор(точка), нажмите и удерживайте кнопку пульта до тех пор, пока не погаснет индикатор.
- 3) Повторите операции для других пультов (максимальное количество - 15 шт.)

Внимание! Перед записью пульта установите в пункте 5 программирования, нужный канал управления (в соответствии с выбранной кнопкой пульта).

9.2 Стирание пульта

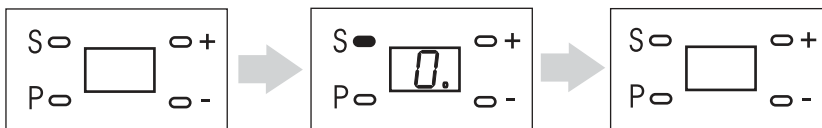

Для удаления пультов из памяти приемника: Нажмите и удерживайте в течение 8 с нажатой кнопку S, пока не погаснет индикатор (точка) внизу дисплея, при этом раздастся короткий звуковой сигнал.

10. Запуск

- Пульт д/у: Открытие, остановка и закрытия происходит при последовательном нажатии одной кнопки пульта.
- Ручное открытие: При отсутствии питания ворота могут быть открыты вручную при разблокированной каретке (см. соответствующую главу).

11. Обслуживание

- Привод Sectional-500 не требует специального технического обслуживания.
- Регулярно проверяйте балансировку и плавность хода ворот перед запуском.
- Регулярно проверяйте правильную установку крайних положений, работоспособность устройств безопасности. Смазывайте движущиеся части.
- В случае отключения электроэнергии может понадобится восстановление настроек привода. Для этого, после восстановления питания выполните один полный цикл открытия/закрытия ворот:
 - При отключении питания ворота останавливаются.
 - Когда питание восстановлено, нажмите кнопку пульта.
 - Ворота пойдут вверх и остановятся, согласно запрограммированному положению.

12. Ручное открывание

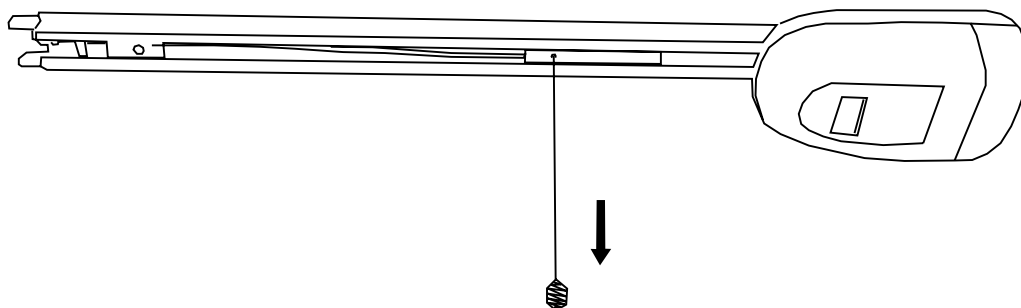

В случае отсутствия электричества:

1. Проверьте каретку (разблокирована или заблокирована);
2. Если каретка заблокирована, осторожно потяните шнур для расцепления привода:
 - каретка находится в расцепленном состоянии при натянутом шнуре
 - отпустите шнур и каретка вернется в зацепление автоматически



Внимание! При блокировке каретки автоматическое движение ворот происходит только после зацепления каретки с суппортом цепи.

13. Диагностика неисправностей

Неисправность	Причина	Решение
Привод не работает	1. Нет питания 2. Сгорел предохранитель	Включить питание. Заменить предохранитель
Пульт д/у не работает	1. Пульт не записан 2. Села батарея в пульте	Перезаписать пульт, заменить батарею
Расстояние срабатывания пульта очень мало	1. Села батарея в пульте 2. Есть помехи радиоустройствам	Заменить батарею
Цепь движется, ворота не едут	1. Каретка не заблокирована 2. Каретка не зацеплена с суппортом	Заблокировать каретку. Подвести ее до зацепления с суппортом.
Шум при работе привода	Недостаточная смазка цепи	Смазать цепь
Цепь шумит и провисает	Долгая эксплуатация цепи без смазки	Подтянуть цепь с помощью винта натяжки цепи, смазать цепь

(Все операции должен проводить специально обученный персонал).

штрих-код		серийный номер	дата установки
комплектующая	комплектующая	печать продавца	
комплектующая	комплектующая		
комплектующая	комплектующая		
комплектующая	комплектующая		
комплектующая	комплектующая		

Информация о клиенте

монтажная бригада

город

тел./факс

ФИО

город

адрес

индекс

тел./факс

Подпись представителя гарантирующей стороны

Подпись клиента

Настоящим информируем Вас, что ваши данные будут занесены в базу данных компании DoorHan, о чем вы будете уведомлены по получении регистрационного письма о гарантии. Мы так же сможем выслать Вам общие рекламные материалы и иную пояснительную литературу.



Компания "DoorHan" благодарит Вас за приобретение нашей продукции.
Мы надеемся, что Вы останетесь довольны качеством данного изделия.

По вопросам приобретения, дистрибьюции и технического обслуживания
обращайтесь в офисы региональных представителей или центральный
офис компании по адресу:

Россия, 143002 Московская обл., Одинцовский район,
с. Акулово, ул. Новая, д. 120
Тел: +7(495)933-2400, 981-1133
E-mail: Info@doorhan.ru
www.doorhan.ru